

Short user manual rapidcount X 500

Kurz-Bedienungsanleitung rapidcount X 500

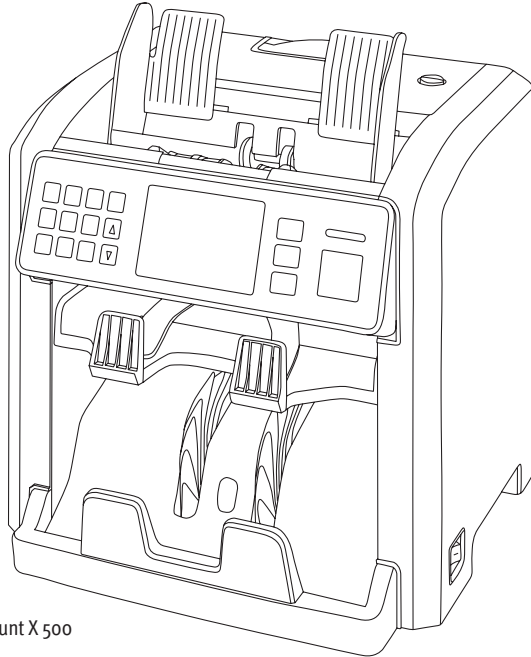

rapidcount X 500

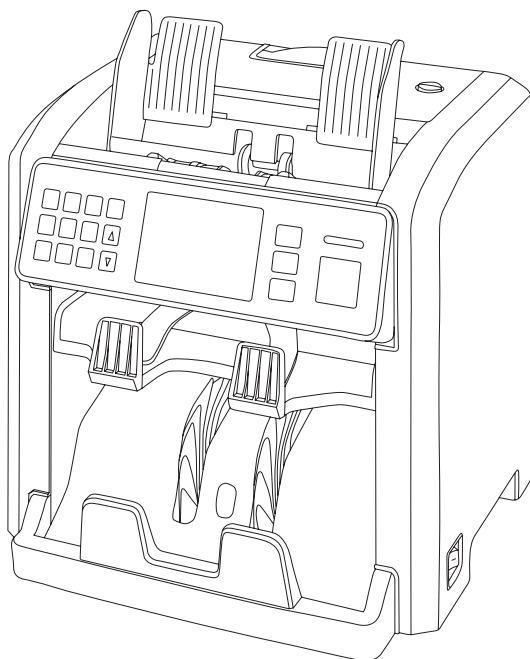

[EN]	Brief instruction manual rapidcount X 500	3
[DE]	Kurz-Bedienungsanleitung rapidcount X 500.....	11
[IT]	Breve manuale d'uso rapidcount X 500	19
[ES]	Manual de instrucciones resumido rapidcount X 500	27
[FR]	Mode d'emploi bref rapidcount X 500.....	35
[ALL]	ratiotec Update Manager	43
[EN]	Return Information	44
[DE]	Rücksendeinformation.....	45

Brief Instruction manual rapidcount X 500

Dear Customer,

Thank you for deciding on the rapidcount X 500 banknote counter from ratiotec. You have made a good choice with the purchase of this quality product. With this device you will be able to count large amounts of banknotes both quickly and easily.

Please read the operating instructions through carefully to ensure smooth and fault-free operation. We additionally recommend annual maintenance of the product. The ideal counting capacity is limited to 1,4 million banknotes per year.

A special feature of the rapidcount X 500 is the reject stacker, which facilitates a problem-free counting procedure without interruptions.

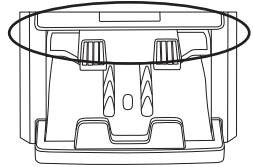

Front of the device

1. Feeder rails
2. Display
3. Function Control Panel
4. Banknote ejector
5. Banknote feeder
6. Reject Stacker
7. Holding Groove
8. ON | OFF switch
9. USB port

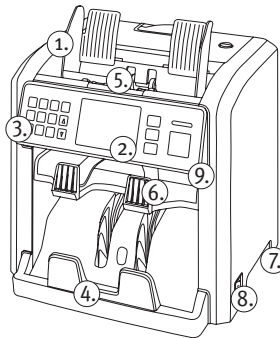

Note on feeder rails:

Please ensure that the banknote feeder rails have been inserted before starting to operate the device. These are packed separately in polystyrene in the rapidcount X 500 packaging. Remove the banknote feeder rails carefully from the polystyrene and insert them into the slot provided.

Rear of the device

1. Adjusting screw for banknote feeder
2. Opening Cover
3. Recess for opening & cleaning
4. Power Socket
5. Fan | ventilator
6. Printer Port for receipt printer (compatible with RTP300 printer)*
7. RJ11 External Display Port

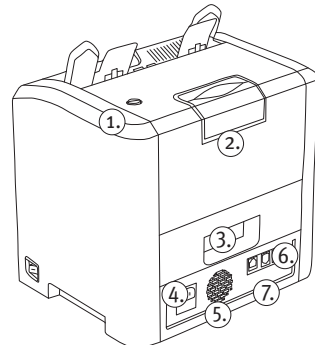

* Note:

a standard printer cable (RTP300 printer) is compatible with the X 500

Control panel



The device has a high-quality TFT colour display with touchscreen surface, which also includes the currency selection within the user menu. Counting mixed batches of banknotes of varying currencies is also possible.

1. CURR: _____ Brief: Selection and changing the currency (EUR/USD/GBP/RON/CHF).

The touchscreen surface allows easy selection of the individual currencies. The currency set is shown at the top left of the display.

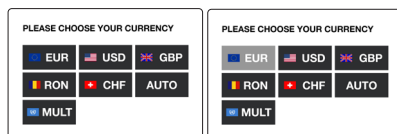

Currency selection

'MULT' (Multi-currency) indicates the following currencies: GBP/USD/EUR. These currencies can be inserted unsorted at the same time and be counted individually.

'AUTO': The first banknote and its currency serve as the reference; all other banknotes of a different currency are ejected to the reject stacker and separated.

Long: Access to user menu.

2. MODE: _____ Selection of counting and operating modes.

MIX CF: Press **MODE** and select the function MIX CF to carry out a mixed value count and check.

SDC V: Press **MODE** and select the function SDC V to carry out sorting and checking of a currency. The first banknote serves as reference. All other banknotes are rejected.

SORT: Press **MODE** and select the function SORT to count of sorted banknotes including value counting and counterfeit detection.

COUNT: Press **MODE** and select the function COUNT for counting of sorted banknotes without counterfeit detection, e.g. foreign currencies.

SDC CF: Press **MODE** and select the function SDC CF to carry out sorting and checking of different currencies.

MIX VA: Press **MODE** and select the function MIX VA to carry out a mixed value count without check.

MIX ADD: Press **MODE** and select the function MIX ADD to carry out addition of the quantity counted to the total value of the banknotes.

- 3. CLEAR:** _____ Delete counting result (press the button for three seconds).
The **CLEAR** button takes you back a step in the user menu.
- 4. START:** _____ Start counting procedure
Start of the counting procedure/restarting of the counting procedure following error message.
- 5. AUTOSTART:** _____ You can activate/deactivate the device's automatic counting start by holding down the **6** button.
- 6. SPEED:** _____ Speed setting by pressing the **7** button for three seconds.
Setting the speed mode with the touch function: **1.** 800 | **2.** 900 | **3.** 1,000 banknotes per minute.
- 7. PRINT:** _____ Print the result of the count by pressing the **8** button for three seconds, after which a brief alarm will sound.
- 8. S/N:** _____ Print out the serial number by pressing the **9** button for three seconds, after which a brief alarm will sound.
Press the **4** button, to switch ON/OFF the serial number identification function. The serial number recognition is in all orientations possible.
- 9. FACE/ORI:** _____ Press the **0** button for three seconds to select the side (**FACE**) and the orientation (**ORI**).

FACE refers to the side of the banknotes (front or back).

Banknote
Vorderseite

Banknote
Rückseite

ORI refers to the side of the banknotes according to orientation.

Banknote
Vorderseite

Banknote
Vorderseite

On switching on the Mix mode, the banknotes can be counted and sorted, differentiated according to **FACE** or **ORI**.

Example: If the side of the banknotes (**FACE**) is set, the banknotes that were inserted according to orientation (**ORI**) fall separately into the reject stacker and are differentiated from the other banknotes.

- 10. BAT:** _____ The batch function allows you to count an exact number of banknotes as a bundle, e.g. 10 notes from a larger stack of banknotes. The batch counting of the banknotes can be set independently of the counting mode. The device stops the counting procedure automatically, as soon as the preset batch has been reached.

Value Batch (VAL BAT): In order to set a value batch yourself, press **MODE** and select the function **VAL BAT**. Enter the value batch required from 1 to 99999 using the keypad buttons **0-9**.

- 11. TOP ARROW:** ___ **Long press of button:** Select reject stacker (Report RJ).
- 12. BOTTOM ARROW:** _ **Long press of button:** Select collection stacker (Report RC).
- 13. TIME SETTING:** ___ Press the **CURR** button for three seconds in order to call up the user menu and to set the time.

Setting

1. Press the **CURR** button for three seconds to call up the user menu.
2. Press the **ARROW** buttons to navigate the menu. Then you can confirm the setting with the **CURR** button.
3. After the adjustment is completed, press the **CLEAR** button to exit the menu.

Operation

Connect the mains cable and switch the device on. The device will now run a self-test. After the test is successfully completed, the device is ready for use. If error messages occur, refer to pages 8-9 of the user manual for an overview of the error messages with solution.

Fan the banknotes slightly and place the stack of banknotes to be counted in the middle of the banknote feeder.

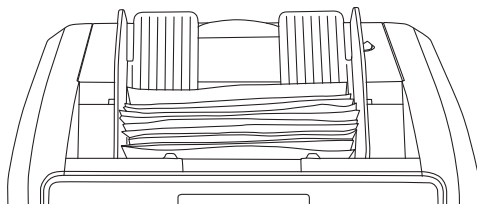

To guarantee a perfect operation, regular cleaning and maintenance of the device is imperative. Deposits that build up over time, such as dust on optical sensors, can lead to an increasing number of error messages.

Use the correct cleaning set and the compressed air spray from ratiotec.

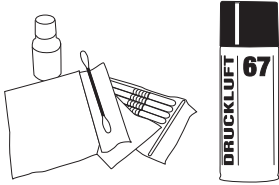

Placing Notes

Do not count damp or serverly damaged notes.

Do not count broken, deformation notes which may cause jammed.



Check whether on a bill or mixed with a paper clips, stitching needle, rubber bands etc. to avoid the counting error or notes jammed.





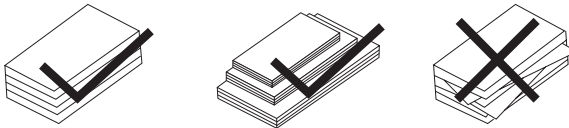

Place the notes orderly in the correct way shows below.

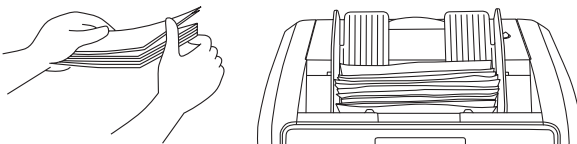





Bundle the banknotes and place the banknote stack to be counted centered on the banknote feeder after adjusting the feeder rails for the banknotes.



Error messages and solution

Error Information	Solution
 <p>Sensor Start</p>	<p>Error with the start sensor. Banknotes were on the banknote feeder before the device was switched on. Check the banknote feeder and remove the banknotes from the feeder. Check the start sensor and clean the sensor.</p>
 <p>Sensor Stacker</p>	<p>Error with stacker sensor. Remove the banknotes from the banknote ejector. Check and clean the banknote stacker sensor.</p>
 <p>Sensor RJ</p>	<p>Error with the reject sensor. Remove the reject suspicious banknotes from the reject stacker. Check and clean the reject sensor.</p>
 <p>Sensor RJ Block</p>	<p>The banknotes have jammed in the reject stacker, Open the reject stacker, remove the banknotes and press START.</p>
 <p>Sensor RJ Position</p>	<p>The reject stacker is in the wrong position. Replace the reject stacker properly.</p>

Error Information	Solution
 <p data-bbox="300 268 412 288">Sensor POS2R</p>	<p data-bbox="468 268 911 312">Problem with the POS2R sensor. Open the device and check and clean the POS2R sensor.</p>
 <p data-bbox="300 456 412 477">Sensor POS2L</p>	<p data-bbox="468 456 911 501">Problem with the POS2L sensor. Open the device and check and clean the POS2L sensor.</p>
 <p data-bbox="300 644 412 665">Sensor POS3R</p>	<p data-bbox="468 644 911 689">Problem with the POS3R sensor. Open the device and check and clean the POS3R sensor.</p>
 <p data-bbox="300 833 412 853">Sensor POS3L</p>	<p data-bbox="468 833 911 877">Problem with the POS3L sensor. Open the device and check and clean the POS3L sensor.</p>
 <p data-bbox="300 1011 437 1032">Sensor DCT Block</p>	<p data-bbox="468 1011 975 1056">Banknotes have jammed in the path of sorting area. Open the reject stacker, remove the banknotes and press START.</p>

Technical data

Technical data	rapidcount X 500
Currency	EUR GBP USD RON CHF
Value piece counter	✓ ✓
Counts sorted unsorted banknotes	✓ ✓
Detection	UV IR MG MT SD CIS
Speed	1.200 banknotes per minute
Counting capacity	1.4 million banknotes per year
Capacity feeder stacker	500 200
Capacity reject compartment	50 banknotes
Display	English
Addition function batch function	✓ ✓
Report function	✓
Automatic start-stop	✓
Ports	Display Printer USB
Update	USB Stick Update Manager
Contents	User Manual Calibration card
Accessoires	Receipt printer RTP300
Measurement (l x b x h in mm)	340 x 335 x 335
Weight (in kg)	9,4

Kurz-Bedienungsanleitung rapidcount X 500

Sehr geehrte Kundin, sehr geehrter Kunde,

vielen Dank, dass Sie sich für die Banknotenzählmaschine rapidcount X 500 von ratiotec entschieden haben. Mit dem Kauf dieses Qualitätsproduktes haben Sie eine gute Wahl getroffen. Sie sind in der Lage mit diesem Gerät schnell und komfortabel große Summen Banknoten zu zählen.

Für einen störungsfreien und fehlerlosen Betrieb lesen Sie bitte die Bedienungsanleitung sorgfältig durch. Wir empfehlen außerdem, die Maschine einmal im Jahr durch den ratiotec Service warten zu lassen. Das optimale jährliche Zählvolumen ist auf 1,4 Millionen Banknoten pro Jahr begrenzt.

Eine Besonderheit der rapidcount X 500 ist das Rejectfach, dies ermöglicht einen problemlosen Zählvorgang ohne Unterbrechungen.

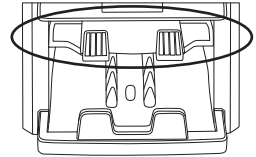

Vorderseite

1. Einzugschiene
2. Display
3. Tastenfeld
4. Banknotenauswurf
5. Banknoteneinzug
6. Rejectfach
7. Eingriffsmulde
8. AN | AUS Schalter
9. USB-Anschluss

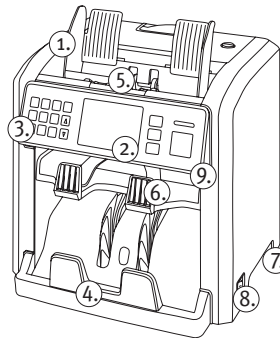

Hinweis Einzugschiene:

Bitte vergewissern Sie sich, dass vor Inbetriebnahme der Maschine die Banknoteneinzugschienen einzusetzen sind. Diese befinden sich separat im Styropor der Verpackung der rapidcount X 500. Entnehmen Sie vorsichtig die Banknoteneinzugschienen aus dem Styropor und stecken sie diese an die vorgesehene Vorrichtung.

Rückseite

1. Stellschraube für den Banknoteneinzug
2. Öffnungshaken für Rückklappe
3. Eingriffsmulde zur Öffnung & Reinigung
4. Netzkabelanschluss
5. Ventilator | Lüfter
6. Serieller Anschluss für Belegdrucker (kompatibel mit RTP300 Drucker)*
7. Anschluss für externes Display (RJ11)

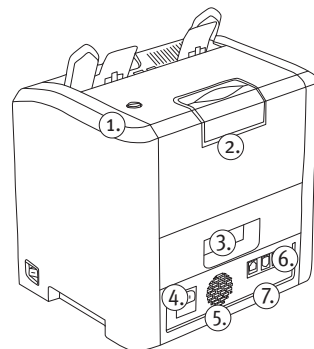

* Hinweis:

das Standarddruckerkabel (RTP300 Drucker) ist kompatibel für die X 500

Bedienfeld



Die Maschine verfügt über ein hochwertiges TFT-Farbdisplay mit Touchscreen-Oberfläche, worüber auch die Währungsauswahl innerhalb des Benutzermenüs erfolgt. Auch das Zählen von gemischten Banknotenstapeln mit unterschiedlichen Währungen ist möglich.

1. CURR: _____ **Kurz:** Auswahl und Wechseln der Währung (EUR/USD/GBP/RON/CHF).

Mit der Touchscreen-Oberfläche ist ein problemloses Auswählen der einzelnen Währungen möglich. Die aktuell eingestellte Währung erscheint links oben im Display.

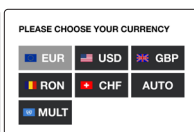
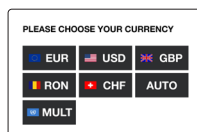

Währungsauswahl

„MULT“ (Multi-Currency) steht für die folgenden Währungen: GBP/USD/EUR. Diese Währungen können gleichzeitig gemischt aufgelegt und differenziert gezählt werden. „AUTO“ die erste Banknote und ihre Währung gilt als Referenz, alle weiteren Banknoten mit einer anderen Währung werden im Rejectfach ausgeworfen und differenziert.
Lang: Zugriff auf Benutzermenü.

2. MODE: _____ **Auswahl des Zähl- und Betriebsmodus.**

MIX CF: Drücken Sie **MODE** und wählen Sie die Funktion MIX CF aus, um eine gemischte Wertzählung und Prüfung vorzunehmen.

SDC V: Drücken Sie **MODE** und wählen Sie die Funktion SDC V aus, um eine Sortierung und Prüfung einer Währung vorzunehmen. Die erste Banknote gilt als Referenz. Alle anderen Banknoten werden aussortiert.

SORT: Drücken Sie **MODE** und wählen Sie die Funktion SORT aus, um eine Zählung sortenreiner Banknotenstapel inkl. Wertzählung und Prüfung vorzunehmen.

COUNT: Drücken Sie **MODE** und wählen Sie die Funktion COUNT aus, um eine Stückzählung ohne Prüfung sortenreiner Banknotenstapel, z.B. zum Zählen von Fremdwährung vorzunehmen.

SDC CF: Drücken Sie **MODE** und wählen Sie die Funktion SDC CF aus, um eine Sortierung und Prüfung unterschiedlicher Währungen vorzunehmen.

MIX VA: Drücken Sie **MODE** und wählen Sie die Funktion MIX VA aus, um eine gemischte Wertzählung ohne Prüfung vorzunehmen.

MIX ADD: Drücken Sie **MODE** und wählen Sie die Funktion MIX ADD aus, um eine Addition der Zählmenge auf den Gesamtwert der Banknoten vorzunehmen.

- 3. CLEAR:** _____ Zählbetrag löschen (3 Sekunden lang die Taste gedrückt halten).
Mit der **CLEAR**-Taste gelangen Sie einen Schritt im Benutzermenü zurück.
- 4. START:** _____ Zählvorgang-Start
Start des Zählvorgangs/Wiederaufnahme des Zählvorgangs nach Fehlermeldung.
- 5. AUTOSTART:** _____ Durch einen langen Tastendruck der **Taste 6** können Sie den automatischen Zählstart der Maschine aktivieren/deaktivieren.
- 6. SPEED:** _____ Geschwindigkeitseinstellung durch Drücken der Taste 7 für 3 Sekunden.
Geschwindigkeitsmodus mit Hilfe der Touchfunktion einstellen: **1.** 800 | **2.** 900 | **3.** 1000 Banknoten pro Minute.
- 7. PRINT:** _____ Ausdruck des Zählergebnisses durch Drücken der Taste **8** für 3 Sekunden, nach dem ein kurzes Signal ertönt.
- 8. S/N:** _____ Ausdruck der Seriennummer durch Drücken der Taste **9** für 3 Sekunden, nach dem ein kurzes Signal ertönt. Taste **4** drücken, zum An- und Ausschalten der Seriennummer-Identifikationsfunktion. Die Seriennummernerkennung ist in allen Ausrichtungen möglich.
- 9. FACE/ORI:** _____ Drücken Sie die Taste **0** für 3 Sekunden, um die Ausrichtung (**FACE**) und Orientierungsauswahl (**ORI**) zu wählen.

FACE bezeichnet die Ausrichtung der Banknoten (Vorder- und Rückseite).

Banknote
Vorderseite

Banknote
Rückseite

ORI bezeichnet die Ausrichtung der Banknoten nach der Orientierung.

Banknote
Vorderseite

Banknote
Vorderseite

Die Banknoten können beim Einschalten des Mix Modus gezählt und sortiert werden, differenziert nach **FACE** oder **ORI**.

Bsp.: Wird die Ausrichtung der Banknoten (**FACE**) eingestellt, fallen die Banknoten, die nach der Orientierung (**ORI**) eingelegt wurden separat ins Rejectfach und werden von den anderen Banknoten differenziert.

- 10. BAT:** _____ Die Bündelfunktion ermöglicht es Ihnen, eine von Ihnen vorab bestimmte Menge an Banknoten (z.B. 10 Stück) aus einem größeren Stapel Banknoten abzuzählen. Das stückgenaue Zählen der Banknoten als Bündel lässt sich unabhängig vom Zählmodus einstellen. Die Maschine stoppt automatisch den Zählvorgang, sobald der voreingestellte Batch erreicht wurde.

Wert-Batch (VAL BAT): Um selber einen Wert-Batch einzustellen, drücken Sie MODE und wählen Sie die Funktion VAL BAT aus. Geben Sie über die Zahlentasten 0-9 den gewünschten Wert-Batch von 1-99999 ein.

- 11. OBERER PFEIL:** ___ **Langer Tastendruck:** Auswahl Rejectfach (Report R).
- 12. UNTERER PFEIL:** ___ **Langer Tastendruck:** Auswahl Ausgabefach (Report RC).
- 13. UHRZEIT-EINSTELLUNG:** ___ Die **CURR**-Taste 3 Sekunden lang gedrückt halten, um in das Benutzermenü zu gelangen und die Uhrzeit Einstellung vorzunehmen.

Benutzereinstellung

1. Halten Sie die **CURR**-Taste 3 Sekunden lang gedrückt, um in das Benutzermenü zu gelangen.
2. Drücken Sie die **PFEILTASTEN**, um im Menü zu navigieren. Anschließend können Sie die Einstellungen mit der **CURR**-Taste bestätigen.
3. Nachdem die Einstellung abgeschlossen ist, drücken Sie die **CLEAR**-Taste, um das Benutzermenü zu verlassen.

Bedienung

Nach Einschalten der rapidcount X 500 führt die Maschine einen Selbsttest durch. Nach erfolgreichem Test ist das Gerät einsatzbereit. Falls Fehlermeldungen auftreten sollten, finden Sie auf den Seiten 16-17 der Bedienungsanleitung eine Übersicht der Fehlermeldungen mit Lösung.

Fächern Sie die Banknoten leicht auf und legen Sie den zu zählenden Banknotenstapel mittig in den Banknoteneinzug.

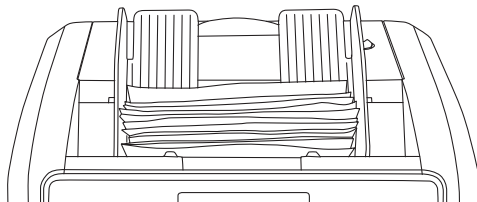

Damit ein einwandfreier Betrieb gewährleistet werden kann, sind regelmäßige Reinigungen und Wartungen des Geräts unabdingbar. Die mit der Zeit entstehenden Ablagerungen, wie z.B. Staub auf der optischen Sensorik, können zu einer Häufung der Fehlermeldungen führen.

Nutzen Sie das passende Reinigungsset und das Druckluftspray von ratiotec.

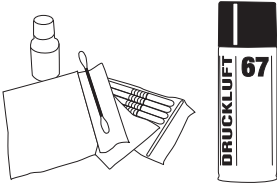

Platzierung der Banknoten

Zählen Sie keine feuchten oder schwer beschädigten Banknoten.

Zählen Sie keine kaputten oder zerrissenen Banknoten, da diese zu Papierstau führen können.



Befestigen Sie die Banknoten nicht mit Büroklammern, Nadeln oder Gummibändern und legen Sie keine Fremdkörper in die Maschine (z.B. Münzen), um eine Fehlermeldung zu vermeiden.





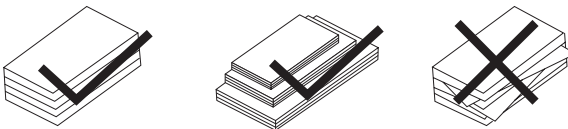

Platzieren Sie die Banknoten ordnungsgemäß wie unten gezeigt.

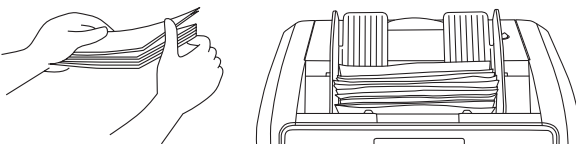





Bündeln Sie die Banknoten und legen Sie den zu zählenden Banknotenstapel mittig auf den Banknoteneinzug auf, nachdem Sie die Einzugschienen für die Banknoten justiert haben.

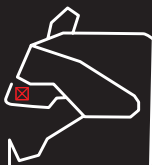

Fehlermeldungen und Lösungen

Fehlermeldungen	Lösung
 <p>Sensor Start</p>	<p>Fehler beim Startsensor. Banknoten waren auf dem Banknoteneinzug, bevor die Maschine eingeschaltet wurde. Überprüfen Sie den Banknoteneinzug und entfernen Sie die Banknoten aus dem Einzug. Überprüfen Sie den Startsensor und reinigen Sie den Sensor.</p>
 <p>Sensor Stacker</p>	<p>Fehler beim Banknotenauswurf-Sensor. Entfernen Sie die Banknoten aus dem Banknotenauswurf und überprüfen und reinigen Sie den Banknotenauswurf-Sensor.</p>
 <p>Sensor RJ</p>	<p>Fehler beim Rejectsensor. Entfernen Sie die aussortierten Banknoten aus dem Rejectfach. Überprüfen und reinigen Sie den Rejectsensor.</p>
 <p>Sensor RJ Block</p>	<p>Die Banknoten haben sich in dem Rejectfach verklemmt. Öffnen Sie das Rejectfach, entfernen Sie die Banknoten und drücken Sie START.</p>
 <p>Sensor RJ Position</p>	<p>Das Rejectfach ist in der falschen Position. Setzen Sie das Rejectfach ordnungsgemäß wieder ein.</p>

Fehlermeldungen und Lösungen

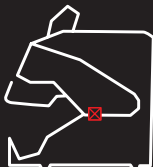
Fehlermeldungen	Lösung
 <p data-bbox="300 236 412 255">Sensor POS₂R</p>	<p data-bbox="468 236 958 304">Problem mit dem POS₂R-Sensor. Öffnen Sie die Maschine und überprüfen und reinigen Sie den POS₂R-Sensor.</p>
 <p data-bbox="300 419 412 438">Sensor POS₂L</p>	<p data-bbox="468 419 958 488">Problem mit dem POS₂L-Sensor. Öffnen Sie die Maschine und überprüfen und reinigen Sie den POS₂L-Sensor.</p>
 <p data-bbox="300 603 412 622">Sensor POS₃R</p>	<p data-bbox="468 603 958 671">Problem mit dem POS₃R-Sensor. Öffnen Sie die Maschine und überprüfen und reinigen Sie den POS₃R-Sensor.</p>
 <p data-bbox="300 786 412 805">Sensor POS₃L</p>	<p data-bbox="468 786 958 855">Problem mit dem POS₃L-Sensor. Öffnen Sie die Maschine und überprüfen und reinigen Sie den POS₃L-Sensor.</p>
 <p data-bbox="300 970 437 989">Sensor DCT Block</p>	<p data-bbox="468 970 939 1038">Banknoten haben sich im Sortierbereich gestaut. Öffnen Sie das Rejectfach, entfernen Sie die Banknoten und drücken Sie START.</p>

Technische Daten

Technische Daten	rapidcount X 500
Währung	EUR GBP USD RON CHF
Wert- Stückzähler	✓ ✓
Zählt sortierte unsortierte Banknoten	✓ ✓
Echtheitsprüfung	UV IR MG MT SD CIS
Geschwindigkeit	1200 Banknoten pro Minute
Laufleistung	1.4 Millionen Banknoten pro Jahr
Kapazität Einzug Auswurf	500 200
Kapazität Reject-Fach	50
Display-Anzeige	Englisch
Additions- Bündelfunktion	✓ ✓
Reportfunktion	✓
Start-Stopp-Automatik	✓
Anschlüsse	Display Drucker USB
Update	USB Stick Update Manager
Lieferumfang	Bedienungsanleitung Kalibrierungskarte
Optionales Zubehör	Belegdrucker RTP300
Abmessungen (l x b x h in mm)	340 x 335 x 335
Gewicht (in kg)	9,4

Breve manuale di istruzioni rapidcount X 500

Caro cliente,

Grazie per aver scelto il conta banconote rapidcount X 500 di ratiotec. Siamo certi che ha fatto una buona scelta con l'acquisto di questo prodotto di qualità. Con questo dispositivo potrai contare grandi quantità di banconote rapidamente e facilmente.

Leggere attentamente le istruzioni per l'uso per garantire un funzionamento regolare e senza errori. Raccomandiamo inoltre la manutenzione annuale del prodotto. La capacità di conteggio ideale è limitata a 1,4 milioni di banconote all'anno.

Una caratteristica speciale del rapidcount X 500 è lo scarto, che facilita la procedura di conteggio senza problemi senza interruzioni.

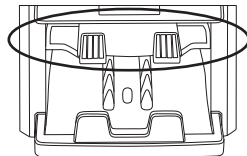

Parte frontal del dispositivo

1. Cestello di carico
2. Display
3. Pannello di controllo della funzioni
4. Cestello di scarico
5. Alimentatore di banconote
6. Tasca di scarto
7. Maniglie
8. Interruttore ON | OFF
9. USB Porta

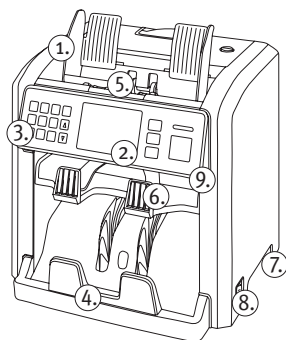

Nota sulle guide di alimentazione:

Assicurarsi che le guide del cestello di carico delle banconote siano state inserite prima di iniziare a utilizzare il dispositivo. Questi sono imballati separatamente in polistirene nella confezione rapidcount X 500. Rimuovere attentamente le guide dell'alimentatore delle banconote dal polistirolo e inserirle nello slot fornito.

Parte trasera del dispositivo

1. Regolazione della vite per l'alimentatore di banconote
2. Coperchio apertura
3. Vano apertura per la pulizia
4. Presa di alimentazione
5. Ventola di areazione
6. Porta stampante per stampa conteggio (compatibile con stampante RTP300) *
7. RJ11 Porta display esterno

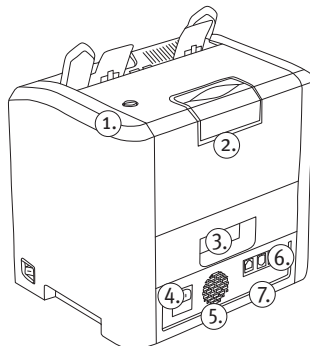

* Note:

il cavo stampante standard (stampante RIP 300) è compatibile con X 500

Pannello di controllo



Il dispositivo dispone di un display a colori TFT di alta qualità con superficie touchscreen, che include anche la selezione della valuta all'interno del menu utente. È anche possibile il conteggio di valute miste di banconote di valute diverse.

1. CURR: _____ **Breve:** selezione e modifica della valuta (EUR | USD | GBP | RON | CHF).

La superficie del touchscreen consente una facile selezione delle singole valute. Il set di valuta è mostrato in alto a sinistra del display.

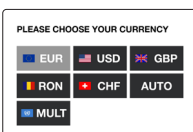
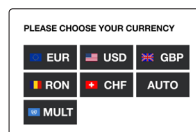

Selezione di valuta

,MULT* (Multi-currency) indica le seguenti valute: GBP | USD | EUR. Queste valute possono essere inserite non ordinate/miste contemporaneamente e contate singolarmente.

,AUTO*: la prima banconota e la sua valuta servono da riferimento; tutte le altre banconote di una valuta diversa vengono espulse dall'impilatore di rifiuti e separate.

Long: accesso al menu utente.

2. MODE: _____ Selezione del conteggio e modalità operative.

MIX CF: Premere **MODE** e selezionare la funzione MIX CF per eseguire un conteggio misto con valorizzazione e verifica del falso.

SDC V: Premere **MODE** e selezionare la funzione SDC V per eseguire l'ordinamento e il controllo di una valuta. La prima banconota serve come riferimento. Tutte le altre banconote sono rifiutate.

SORT: Premere **MODE** e selezionare la funzione SORT per il conteggio delle banconote ordinate dello stesso taglio incluso il conteggio dei valori e il rilevamento delle contraffazioni.

COUNT: Premere **MODE** e selezionare la funzione COUNT per il conteggio delle banconote ordinate dello stesso taglio senza rilevamento di contraffazioni, ad esempio valuta straniera.

SDC CF: Premere **MODE** e selezionare la funzione SDC CF per eseguire l'ordinamento e il controllo di diverse valute.

MIX VA: Premere **MODE** e selezionare la funzione MIX VA per eseguire un conteggio di valori misti senza controllo della contraffazione.

MIX ADD: Premere **MODE** e selezionare la funzione MIX ADD (somma) per sommare al conteggio effettuato al valore totale delle banconote già contate.

- 3. CLEAR:** _____ Per cancellare il risultato del conteggio (premere il pulsante per tre secondi). Il pulsante **CLEAR** ti riporta indietro di un passo nel menu utente.
- 4. START:** _____ Inizia la procedura di conteggio
Avvio della procedura di conteggio/riavvio della procedura di conteggio in seguito al messaggio di errore.
- 5. AUTOSTART:** _____ È possibile attivare/disattivare le stelle di conteggio automatico del dispositivo tenendo premuto il pulsante **6**.
- 6. SPEED:** _____ Impostazione della velocità premendo il pulsante **7** per tre secondi.
Impostazione della modalità di velocità con la funzione touch: **1. 800 | 2. 900 | 3. 1.000** banconote al minuto.
- 7. PRINT:** _____ Stampa il risultato del conteggio premendo il tasto **8** per tre secondi, dopodiché suonerà un breve allarme.
- 8. S/N:** _____ Stampa il numero di serie premendo il tasto **9** per tre secondi, dopodiché suonerà un breve allarme.
Premere il pulsante **4** per attivare / disattivare la funzione di identificazione del numero di serie. Il riconoscimento del numero di serie è possibile in tutti gli orientamenti.
- 9. FACE/ORI:** _____ Premere il tasto **0** per tre secondi per selezionare il lato (**FACE**) e l'orientamento (**ORI**).

FACE si riferisce al lato delle banconote (anteriore o posteriore).

Banknote
Vorderseite

Banknote
Rückseite

ORI si riferisce al lato delle banconote in base all'orientamento.

Banknote
Vorderseite

Banknote
Vorderseite

All'attivazione della modalità Mix, le banconote possono essere contate e ordinate, differenziate secondo **FACE** o **ORI**.

Esempio: se il lato delle banconote (**FACE**) è impostato, le banconote che sono state inserite secondo l'orientamento (**ORI**) cadono separatamente nella tasca di scarto e sono differenziate dalle altre banconote.

- 10. BAT:** _____ La funzione batch consente di contare un numero esatto di banconote come un pacchetto, ad es. 10 note da una pila più grande di banconote. Il conteggio batch delle banconote può essere impostato indipendentemente dalla modalità di conteggio. Il dispositivo interrompe automaticamente la procedura di conteggio, non appena viene raggiunto il lotto preimpostato.

Value Batch (VAL BAT): per impostare manualmente un valore, premere **MODE** e selezionare la funzione **VAL BAT**. Immettere il valore richiesto da 1 a 99999 (esempio €200) utilizzando i pulsanti della tastiera 0-9.

- 11. FRECCIA IN ALTO:** _ **Pressione prolungata del pulsante:** Seleziona rifiuto impilatore (Rapporto R).
- 12. FRECCIA IN BASSO:** **Pressione prolungata del pulsante:** Seleziona lo impilatore di raccolta (Rapporto RC).
- 13. IMPOSTAZIONE DELL'ORA:** _____ **PREMERE IL PULSANTE CURR** per tre secondi per richiamare il menu utente e impostare l'ora.

Impostazioni utente

1. Premere il pulsante **CURR** per tre secondi per richiamare il menu utente.
2. Premere i tasti **FRECCIA** per navigare nel menu. Quindi è possibile confermare l'impostazione con il pulsante **CURR**.
3. Al termine della regolazione, premere il tasto **CLEAR** per uscire dal menu.

Manejo

Collegare il cavo di alimentazione e accendere il dispositivo. Il dispositivo eseguirà ora un autotest. Al termine del test, il dispositivo è pronto per l'uso. Se si verificano messaggi di errore, fare riferimento alle pagine 24-25 del manuale dell'utente per una panoramica dei messaggi di errore con la soluzione.

Smazzare leggermente le banconote e posizionare la pila di banconote da contare nel mezzo dell'alimentatore delle banconote.

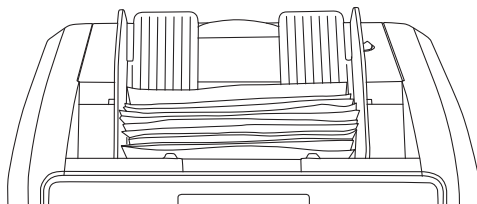

Per garantire un funzionamento perfetto, è indispensabile eseguire una pulizia e una manutenzione regolari del dispositivo.

I depositi di polveri che si accumulano nel tempo, come la polvere sui sensori ottici, possono portare a un numero crescente di messaggi di errore. Utilizzare il set di pulizia corretto e lo spray ad aria compressa di ratiotec.

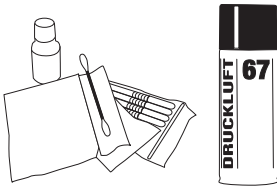

Come Collocare le banconote

Non contare le banconote umide o gravemente danneggiate.

Non contare banconote rotte e deformate che possono causare inceppamenti.



Controllare le banconote introdotte che non hanno graffette, aghi, elastici, ecc. Per evitare errori di conteggio o banconote inceppate.





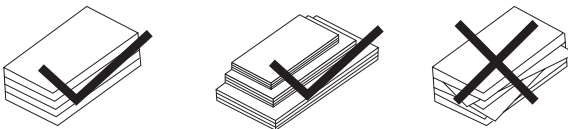

Posizionare le banconote ordinate nel modo corretto mostrato di seguito.

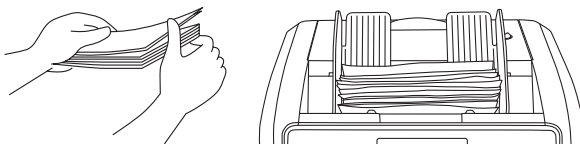





Raggruppare le banconote e posizionare la pila di banconote da contare al centro dell'cestello di carico dopo aver le guide di alimentazione per le banconote.



Messaggi di errore e soluzioni

Messaggi di errore	Soluzioni
 <p>Sensor Start</p>	<p>Errore con il sensore di avvio. Le banconote sono state caricate prima che il dispositivo fosse acceso. Controllare l'alimentatore di banconote e rimuovere le banconote dal cestello di carico. Controllare il sensore di avvio e pulire i sensori.</p>
 <p>Sensor Stacker</p>	<p>Errore nel sensore cestello di scarico. Rimuovere le banconote cestelli di scarico e carico. Controllare e pulire il sensore cestello di scarico.</p>
 <p>Sensor RJ</p>	<p>Errore con il sensore di scarto. Rimuovere le banconote sospette dal cestello di scarto. Controllare e pulire il sensore del cestello di scarto.</p>
 <p>Sensor RJ Block</p>	<p>Le banconote si sono bloccate cestello di scarico, aprire e rimuovere le banconote e premere START.</p>
 <p>Sensor RJ Position</p>	<p>Il cestello di scarico si trova nella posizione sbagliata. Piazzare correttamente il cestello di scarico.</p>

Messaggi di errore e soluzioni

Messaggi di errore	Soluzioni
 <p data-bbox="300 236 417 256">Sensor POS2R</p>	<p data-bbox="468 236 930 280">Problema con il sensore POS2R. Aprire il dispositivo e controllare e pulire il sensore POS2R.</p>
 <p data-bbox="300 424 412 445">Sensor POS2L</p>	<p data-bbox="468 424 930 469">Problema con il sensore POS2L. Aprire il dispositivo e controllare e pulire il sensore POS2L.</p>
 <p data-bbox="300 612 417 633">Sensor POS3R</p>	<p data-bbox="468 612 930 657">Problema con il sensore POS3R. Aprire il dispositivo e controllare e pulire il sensore POS3R.</p>
 <p data-bbox="300 793 412 813">Sensor POS3L</p>	<p data-bbox="468 793 930 837">Problema con il sensore POS3L. Aprire il dispositivo e controllare e pulire il sensore POS3L.</p>
 <p data-bbox="300 981 440 1002">Sensor DCT Block</p>	<p data-bbox="468 981 994 1048">Le banconote si sono bloccate nel percorso dell'area di smistamento. Aprire cestello di scarico, rimuovere le banconote e premere START.</p>

Dati tecnici

Dati tecnici	rapidcount X 500
Valute	EUR GBP USD RON CHF
Valute Mazzette	✓ ✓
Conta pezzi Conta e valorizza	✓ ✓
Controlli eseguiti	UV IR MG MT SD CIS
Velocità	1200 banconote per minuto
Prestazione	1.4 milioni di banconote al anno
Capacità carico scarico banconote	500 200
Capacità cestello di scarto	50
Display lingua	Inglese
Somma Funzione mazzetta	✓ ✓
Report funzione	✓
Start-Stop-Automatico	✓
Connessione	Display Stampante USB
Update software	USB Stick Update Manager
Incluso con il prodotto	Istruzioni per l'uso Scheda di calibrazione
Accessori opzionali	Stampante per ricevute RTP300
Dimensioni (l x p x a in mm)	340 x 335 x 335
Peso (in kg)	9,4

Manual de instrucciones resumido de rapidcount X 500

Estimado/estimada cliente:

Gracias por adquirir la contadora de billetes rapidcount X 500 de ratiotec. Ha realizado una buena elección con la compra de este producto de calidad. Con este dispositivo podrá contar grandes cantidades de billetes de forma rápida y sencilla.

Lea atentamente las instrucciones de funcionamiento para garantizar un funcionamiento perfecto y sin fallos. Además recomendamos un mantenimiento anual del producto. La capacidad de recuento ideal está limitada a 1,4 millones de billetes al año.

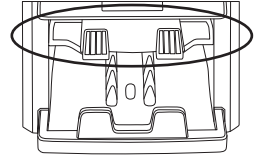

Una característica especial de rapidcount X 500 es la bandeja de descarte, la cual facilita llevar a cabo un proceso de recuento sin problemas ni interrupciones.

Parte frontal del dispositivo

1. Guías de entrada
2. Pantalla
3. Panel de control de funciones
4. Salida de billetes
5. Entrada de billetes
6. Bandeja de descarte
7. Ranura de sujeción
8. Interruptor de apagado | encendido
9. Puerto USB

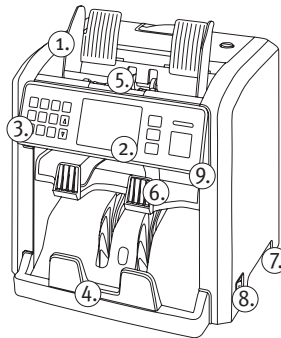

Nota sobre las guías de entrada:

Asegúrese de que se han insertado los raíles de la entrada de billetes antes de empezar a trabajar con el dispositivo. Vienen embaladas por separado en poliestireno en el paquete de rapidcount X 500. Retire con cuidado los raíles de la entrada de billetes del poliestireno e insértelos en la ranura provista para ello.

Parte trasera del dispositivo

1. Tornillo de ajuste para la entrada de billetes
2. Cubierta de apertura
3. Hueco para apertura y limpieza
4. Toma de corriente
5. Ventilador
6. Puerto de impresora para impresora de recibos (compatible con impresora RTP300) *
7. Puerto de pantalla externa RJ11

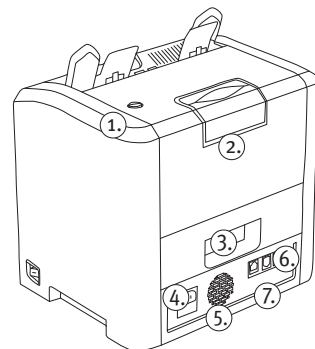

* Nota:

un cable de impresora estándar (impresora RIP300) es compatible con X 500

Panel de control



El dispositivo cuenta con una pantalla táctil TFT a color de alta calidad que se utiliza también para seleccionar la moneda. También es posible contar lotes combinados de billetes de diferentes monedas.

1. CURR: _____

Resumen: Selección y cambio de moneda (EUR | USD | GBP | RON | CHF).

La pantalla táctil permite seleccionar fácilmente cada tipo de monedas. La moneda establecida se muestra en la parte superior de la pantalla.

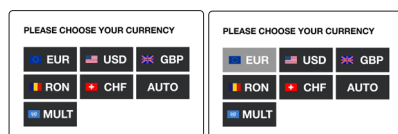

Selección de moneda

“**MULT**” (varias monedas) indica las monedas siguientes: GBP | USD | EUR. Estas monedas se pueden introducir mezcladas al mismo tiempo y se contarán por separado.

“**AUTO**”: El primer billete y su moneda sirven como referencia; el resto de billetes de diferente moneda se rechazan y se separan en la bandeja de descarte.

Long (pulsación larga): Acceso al menú de usuario.

2. MODE: _____

Selección de las modalidades de recuento y funcionamiento.

MIX CF: Pulse **MODE** (MODO) y seleccione la función MIX CF para llevar a cabo un recuento de valores combinados y comprobarlo.

SDC V: Pulse **MODE** (MODO) y seleccione la función SDC V para llevar a cabo la clasificación y comprobación de una moneda. El primer billete sirve de referencia. El resto de billetes se descartan.

SORT (clasificar): Recuento de billetes clasificados que incluye el cómputo del valor y la detección de billetes falsos.

COUNT (recuento): Recuento de billetes sin clasificar que incluye la detección de billetes falsos.

SDC CF: Pulse **MODE** (MODO) y seleccione la función SDC CF para llevar a cabo la clasificación y comprobación de diferentes monedas.

MIX VA (COMBINAR VALOR): Pulse **MODE** (MODO) y seleccione la función MIX VA (COMBINAR VALOR) para llevar a cabo un recuento de valores combinados sin comprobarlo.

MIX ADD (COMBINAR ADICIÓN): Pulse **MODE** (MODO) y seleccione la función MIX ADD (COMBINAR ADICIÓN) para llevar a cabo la adición de la cantidad contada al valor total de los billetes.

- 3. CLEAR:** _____ Eliminar el resultado del recuento (pulse el botón durante tres segundos).
El botón **CLEAR** (BORRAR) le lleva al paso anterior del menú de usuario.
- 4. START:** _____ Se inicia el proceso de recuento
Se inicia el procedimiento de recuento o se reinicia el procedimiento de recuento después de un mensaje de error.
- 5. AUTOSTART:** _____ Puede activar o desactivar el recuento automático del dispositivo empezando a mantener pulsado el botón **6**.
- 6. SPEED:** _____ Se establece la velocidad pulsando el botón **7** durante tres segundos.
Establecer el modo de velocidad: **1:** 800, **2:** 900, y **3:** 1.000 billetes por minuto.
- 7. PRINT:** _____ Se imprime el resultado pulsando el botón **8** durante tres segundos, después, sonará una breve alarma.
- 8. S/N:** _____ Se imprime el número de serie pulsando el botón **9** durante tres segundos, después, sonará una breve alarma.
Presione el botón **4** para encender y apagar el número de serie función de identificación. El reconocimiento del número de serie está en todas las orientaciones posible.
- 9. FACE/ORI:** _____ Pulse el botón **0** durante tres segundos para seleccionar el lado (**FACE**) y la orientación (**ORI**).

FACE hace referencia al lado de los billetes (frontal o trasera).

Banknote
Vorderseite

Banknote
Rückseite

ORI hace referencia al lado de los billetes según la orientación.

Banknote
Vorderseite

Banknote
Vorderseite

Al activar el modo Mix (combinar), los billetes se pueden contar y clasificar diferenciándolos según **FACE** y **ORI**.

Ejemplo: Si está definido el lado de los billetes (**FACE**), los billetes que se introduzcan de acuerdo con la orientación (**ORI**) se separarán en la bandeja de descarte y se diferenciarán del resto de billetes.

- 10. BAT:** _____ La función de lotes le permite contar un número exacto de billetes como un lote; por ejemplo, 10 billetes de una pila mayor de billetes. El recuento de lotes de billetes se puede establecer independientemente del modo de recuento. El dispositivo detiene el proceso de recuento automáticamente en cuanto se llega al lote preestablecido.

Lote de valor (VAL BAT): Para poder definir un lote usted mismo, pulse **MODE** (**MODO**) y seleccione la función **VAL BAT**. Introduzca el lote de valor requerido de 1 a 99999 mediante los botones del teclado 0-9.

- 11. FLECHA SUPERIOR:** **Pulsación prolongada del botón:** seleccionar bandeja de descarte (Informe RJ).
- 12. FLECHA INFERIOR:** **Pulsación prolongada del botón:** seleccionar bandeja de recopilación (Informe RC).
- 13. AJUSTE DE HORA:** Pulse el botón **CURR** durante tres segundos para invocar el menú de usuario y ajustar la hora.

Configuración de usuario

1. Pulse el botón **CURR** durante tres segundos para que aparezca el menú de usuario.
2. Utilice las flechas para navegar por el menú. Para confirmar la configuración pulse el botón **CURR**.
3. Cuando complete el ajuste, pulse **CLEAR** para salir del menú.

Manejo

Enchufe el cable de alimentación y encienda el dispositivo. A continuación, el dispositivo ejecuta una autocomprobación. Una vez finalizada la comprobación con éxito, la máquina estará lista para su uso. Si aparece un mensaje de error, consulte las páginas 32-33 del manual de usuario para ver un resumen de los mensajes de error con solución.

Coloque la pila de billetes que se va a contar en el centro de la entrada de billetes.

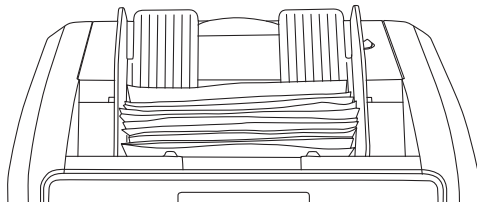

Para poder garantizar el perfecto funcionamiento de la máquina es imprescindible llevar a cabo una limpieza y mantenimiento de la misma con regularidad. Los depósitos que se forman con el tiempo, por ejemplo de polvo sobre los sensores ópticos, pueden provocar una acumulación de errores.

Utilice el juego de limpieza adecuado y el spray de aire a presión

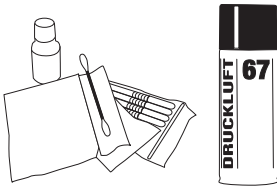

Colocación de los billetes

No cuente billetes mojados o muy estropeados.

No cuente billetes rotos o arrugados que puedan atascarse.



Compruebe que no hay clips, agujas, gomillas, etc. que puedan producir un error en el recuento o atascos.





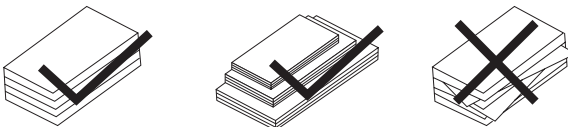

Coloque los billetes ordenados, como se muestra a continuación.

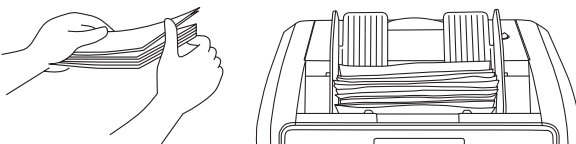





Prepare un fajo de billetes y colóquelo en el centro de la entrada de billetes para contarlos después de haber ajustado las guías de entrada.

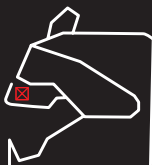

Mensajes de error y soluciones

Mensajes de error	Solución
 <p>Sensor Start</p>	<p>Error del sensor de inicio. Los billetes estaban en la entrada de billetes antes de encender el dispositivo. Compruebe la entrada de billetes y retire los billetes. Compruebe el sensor de inicio y límpielo.</p>
 <p>Sensor Stacker</p>	<p>Error del sensor de la bandeja. Retire los billetes de la salida de billetes. Compruebe el sensor de la bandeja de billetes y límpielo.</p>
 <p>Sensor RJ</p>	<p>Error del sensor de descarte. Retire los billetes sospechosos de la bandeja de descarte. Compruebe el sensor de descarte y límpielo.</p>
 <p>Sensor RJ Block</p>	<p>Los billetes se han atascado en la bandeja de descarte: abra la bandeja de descarte, retire los billetes y pulse START.</p>
 <p>Sensor RJ Posición</p>	<p>La bandeja de descarte está mal colocada. Vuelva a colocar la bandeja de descarte correctamente.</p>

Mensajes de error y soluciones

Mensajes de error	Solución
 <p data-bbox="297 233 412 252">Sensor POS2R</p>	<p data-bbox="465 233 941 280">Hay un problema con el sensor POS2R. Abra el dispositivo y compruebe el sensor POS2R y límpielo.</p>
 <p data-bbox="297 421 412 440">Sensor POS2L</p>	<p data-bbox="465 421 941 469">Hay un problema con el sensor POS2L. Abra el dispositivo y compruebe el sensor POS2L y límpielo.</p>
 <p data-bbox="297 609 412 628">Sensor POS3R</p>	<p data-bbox="465 609 941 657">Hay un problema con el sensor POS3R. Abra el dispositivo y compruebe el sensor POS3R y límpielo.</p>
 <p data-bbox="297 798 412 817">Sensor POS3L</p>	<p data-bbox="465 798 941 845">Hay un problema con el sensor POS3L. Abra el dispositivo y compruebe el sensor POS3L y límpielo.</p>
 <p data-bbox="297 986 437 1005">Sensor DCT Block</p>	<p data-bbox="465 986 941 1034">Los billetes se han atascado en la ruta de clasificación. Abra la bandeja de descarte, retire los billetes y pulse START.</p>

Especificaciones técnicas

Especificaciones técnicas	rapidcount X 500
Moneda	EUR GBP USD RON CHF
Contadora de valor lotes	✓ ✓
Cuenta billetes ordenados mezclados	✓ ✓
Detección de billetes falsos	UV IR MG MT SD CIS
Velocidad	1200 billetes por minuto
Rendimiento	Capacidad de recuento de 1,4 millones al año
Capacidad de entrada salida	500 200
Capacidad del cajón de rechazo	50
Pantalla	Inglés
Función de adición fajos	✓ ✓
Función de informe	✓
Inicio parada automática	✓
Conexiones	Pantalla impresora y USB
Actualización	Memoria USB Update Manager
Suministro	Instrucciones de funcionamiento tarjeta de calibración
Accesorios opcionales	Impresora de recibos RTP 300
Medidas (pr. x an. x al. en mm)	340 x 335 x 335
Peso (en kg)	9,4

Compteuse de billets rapidcount X 500 – Mode d'emploi abrégé

Cher client,

Merci d'avoir opté pour la compteuse de billets rapidcount X 500 de ratiotec. Vous avez fait le bon choix en sélectionnant ce produit de qualité. Avec cet appareil, vous pourrez compter de grandes quantités de billets à la fois avec rapidité et facilité.

Veuillez lire complètement et attentivement le mode d'emploi afin de garantir un fonctionnement correct et sans erreur. En outre, nous recommandons de prévoir une maintenance annuelle du produit. La capacité idéale de comptage est limitée à 1,4 millions de billets par an.

L'une des fonctionnalités de la rapidcount X 500, l'empileur de rejet, permet une procédure de comptage efficace et sans interruption.

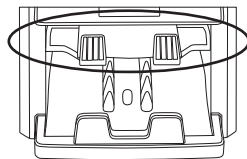

Avant de l'appareil

1. Guides d'insertion
2. Écran
3. Panneau de commande des fonctions
4. Éjecteur de billets
5. Chargeur de billets
6. Empileur de rejet
7. Rainure de support
8. Interrupteur ON | OFF
9. Port USB

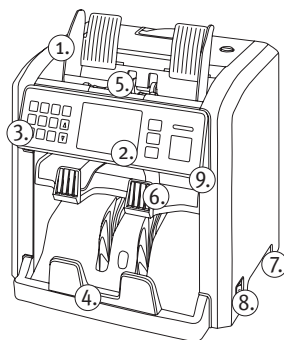

Remarque sur les guides d'insertion:
N'oubliez pas de mettre en place les guides d'insertion de billet avant d'utiliser l'appareil. Ces derniers sont conditionnés séparément dans du polystyrène dans l'emballage de la rapidcount X 500. Retirez délicatement les guides d'insertion du polystyrène et insérez-les dans la fente prévue à cet effet.

Arrière de l'appareil

1. Vis de réglage pour l'insertion des billets
2. Capot d'ouverture
3. Renforcement pour l'ouverture et le nettoyage
4. Prise secteur
5. Ventilateur
6. Port imprimante pour l'imprimante de reçus (compatible avec l'imprimante RTP300)
7. Port écran externe RJ11

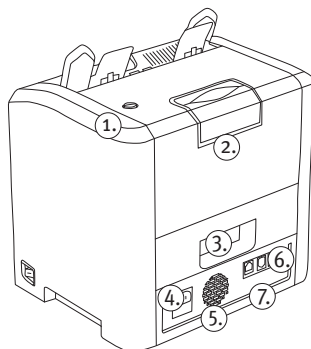

* **Remarque :**
les câbles d'imprimante standards (imprimante RIP300) sont compatibles avec la X 500

Panneau de commande



L'appareil est équipé d'un écran couleur TFT haute qualité avec surface tactile, qui permet également de sélectionner la devise. Il est également possible de compter des lots mixtes de billets de différentes devises.

- 1. CURR:** _____ **Fonction:** sélection et modification de la devise (EUR/USD/GBP/RON/CHF).
L'écran tactile permet de sélectionner facilement les différentes devises. La devise sélectionnée apparaît en haut à gauche de l'écran.

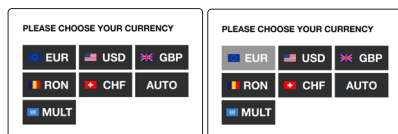

Sélection de la devise

« **MULT** » (Multidevises) correspond aux devises suivantes: GBP/USD/EUR. Ces devises peuvent être insérées non triées simultanément et être comptées de manière individuelle.

« **AUTO** » (Auto): le premier billet et sa devise servent de référence ; tous les autres billets d'une devise différente sont éjectés vers l'empileur de rejet et séparés.

Long (Appui long): accès au menu utilisateur.

- 2. MODE:** _____ Sélection du mode de comptage et de fonctionnement.

MIX CF (Comptage valeur mixte): appuyez sur « **MODE** » (Mode) et sélectionnez la fonction « **MIX CF** » (Comptage valeur mixte) pour procéder à un comptage et à une vérification de valeur mixte.

SDC V (Tri et vérification une devise): appuyez sur « **MODE** » (Mode) et sélectionnez la fonction « **SDC V** » (Tri et vérification une devise) pour procéder au tri et à la vérification d'une devise. Le premier billet sert de référence. Tous les autres billets seront rejetés.

SORT (Tri): comptage de billets triés, y compris comptage de valeur et détection de faux billets.

COUNT (Comptage): Comptage de billets triés sans détection de faux billets, p.ex. devises étrangères.

SDC CF (Tri et vérification différentes devises): appuyez sur « **MODE** » (Mode) et sélectionnez la fonction « **SDC CF** » (Tri et vérification différentes devises) pour procéder au tri et à la vérification de différentes devises.

MIX VA (Valeur mixte): appuyez sur « **MODE** » (Mode) et sélectionnez la fonction « **MIX VA** » (Valeur mixte) pour procéder à un comptage de type « valeur mixte » sans vérification.

MIX ADD (Ajout): appuyez sur « **MODE** » (Mode) et sélectionnez la fonction « **MIX ADD** » (Ajout) pour ajouter la quantité comptée à la valeur totale des billets.

- 3. CLEAR:** _____ supprime le résultat du comptage (appuyez sur la touche pendant trois secondes). La touche « **CLEAR** » (Effacer) vous ramène d'un niveau en arrière dans le menu utilisateur.
- 4. START:** _____ Démarre la procédure de comptage.
Démarrage de la procédure de comptage/redémarrage de la procédure de comptage suite à un message d'erreur.
- 5. AUTOSTART:** _____ Vous pouvez activer/désactiver le démarrage automatique du comptage en appuyant sur la touche **6**.
- 6. SPEED:** _____ réglage de la vitesse en appuyant sur la touche **7** pendant trois secondes.
Règle la vitesse de l'appareil : **1. 800** | **2. 900** | **3. 1 000** billets par minute.
- 7. PRINT:** _____ impression du résultat du comptage en appuyant sur la touche **8** pendant trois secondes; un bref signal sonore retentit.
- 8. S/N:** _____ impression du numéro de série en appuyant sur la touche **9** pendant trois secondes ; un bref signal sonore retentit.

Appuyer sur la touche **4** pour allumer et éteindre le numéro de série Fonction d'identification. La reconnaissance du numéro de série est dans toutes les orientations possible.

- 9. FACE/ORI:** _____ appuyez sur la touche **0** pendant trois secondes pour sélectionner le côté (**FACE**) et l'orientation (**ORI**).

La touche « **FACE** » (Côté) se réfère au côté des billets (avant ou arrière).

Banknote
Vorderseite

Banknote
Rückseite

La touche « **ORI** » (Orientation) se réfère au côté des billets en fonction de l'orientation.

Banknote
Vorderseite

Banknote
Rückseite

En permutant le mode « **Mix** » (Mélange), les billets peuvent être comptés, triés et différenciés en fonction des modes **FACE** (Côté) ou **ORI** (Orientation).

Exemple : si le côté des billets (**FACE**) a été défini, les billets qui ont été insérés en fonction de l'orientation (**ORI**) tombent séparément dans l'empileur de rejet et sont différenciés des autres billets.

- 10. BAT:** _____ La fonction de lot vous permet de compter un nombre exact de billets sous forme de liasse, par exemple 10 billets provenant d'une liasse plus importante. Le comptage par lot des billets peut être paramétré indépendamment du mode de comptage. L'appareil interrompt la procédure de comptage automatiquement, dès que le lot prédéfini est atteint.

Value Batch (VAL BAT) (Valeur lot) : pour définir vous-même une valeur de lot, appuyez sur « MODE » (Mode) et sélectionnez la fonction « VAL BAT » (Valeur lot). Saisissez la valeur de lot requise selon une plage comprise entre 1 et 9999 à l'aide des touches du clavier (0-9).

- 11. FLÈCHE VERS LE HAUT:** _____

Appui long sur la touche: sélection de l'empileur de rejet (Report RJ).

- 12. FLÈCHE VERS LE BAS:** _____

Appui long sur la touche: sélection de l'empileur de collecte (Report RC).

- 13. RÉGLAGE HEURE:** _

Appuyez sur la touche « **CURR** » (Devise) pendant trois secondes afin d'afficher le menu utilisateur et de régler l'heure.

Paramètres de l'utilisateur

1. Appuyez sur la touche « **CURR** » (Devise) pendant trois secondes afin d'afficher le menu utilisateur.
2. Appuyez sur les touches fléchées pour naviguer dans le menu. Vous pouvez ensuite confirmer le réglage des paramètres à l'aide de la touche « **CURR** » (Devise).
3. Une fois le réglage réalisé, appuyez sur la touche « **CLEAR** » (Effacer) pour quitter le menu.

Fonctionnement

Branchez le câble secteur et allumez l'appareil. L'appareil procède à un test automatique. Une fois le test achevé avec succès, l'appareil est prêt à l'emploi. Si des messages d'erreur s'affichent, reportez-vous aux pages 40-41 du manuel de l'utilisateur pour avoir un aperçu des différents messages d'erreur et des solutions y associées.

Placez la liasse de billets de banque à compter au milieu du chargeur de billets de banque.

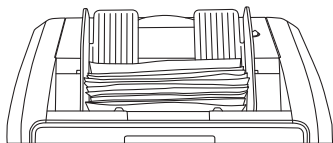

Afin d'assurer un fonctionnement impeccable de l'appareil, des opérations de nettoyage et de maintenance régulières sont impératives. Il peut arriver que les dépôts se forment avec le temps – par exemple de la poussière sur les capteurs optiques – entraînent une apparition plus fréquente des messages d'erreur.

Veillez utiliser le kit de nettoyage approprié et la bombe à air comprimé.

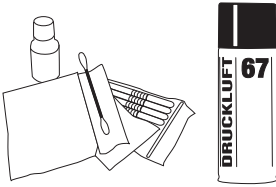

Placement des billets de banque

Ne procédez pas au comptage de billets de banque humides ou très endommagés.

Ne procédez pas au comptage de billets de banque déchirés ou déformés car cela risquerait de causer un bourrage.



Vérifiez s'il y a des trombones, des agrafes, des élastiques, etc. sur les billets de banque afin d'éviter les erreurs de comptage ou le bourrage des billets de banque.





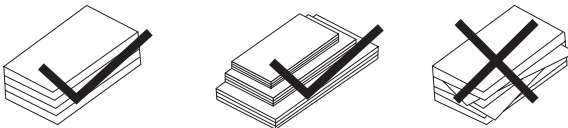

Placez les billets de banque dans l'ordre comme indiqué ci-dessous.

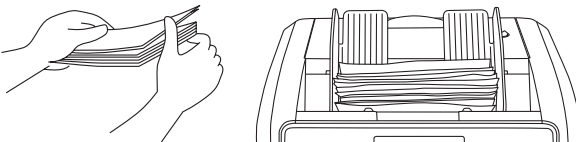





Formez une liasse avec les billets de banque et placez la pile de billets de banque devant être comptés au milieu du chargeur de billets de banque après avoir réglé les guides d'insertion des billets.



Messages d'erreur et solutions

Messages d'erreur	Solution
 <p>Sensor Start</p>	<p>Erreur au niveau du capteur de démarrage. Les billets de banque ont été placés dans le chargeur de billets de banque avant que l'appareil ne soit mis sous tension. Vérifiez le chargeur de billets de banque et retirez les billets de banque qui s'y trouvent. Vérifiez le capteur de démarrage et nettoyez-le.</p>
 <p>Sensor Stacker</p>	<p>Erreur au niveau du capteur du bac de réception. Retirez les billets de banque du éjecteur de billets de banque. Vérifiez et nettoyez le capteur du bac de réception des billets de banque.</p>
 <p>Sensor RJ</p>	<p>Erreur au niveau du capteur de rejet. Retirez les billets de banque douteux qui se trouvent dans l'empileur de rejet. Vérifiez et nettoyez le capteur de rejet.</p>
 <p>Sensor RJ Block</p>	<p>Les billets de banque sont restés coincés dans l'empileur de rejet. Ouvrez l'empileur de rejet, retirez les billets de banque et appuyez sur la touche « START » (Démarrer).</p>
 <p>Sensor RJ Position</p>	<p>La position de l'empileur de rejet est incorrecte. Remettez l'empileur de rejet dans la bonne position.</p>

Messages d'erreur et solutions

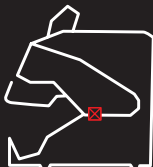
Messages d'erreur	Solution
 <p>Sensor POS2R</p>	<p>Problème au niveau du capteur POS2R. Ouvrez l'appareil, vérifiez et nettoyez le capteur POS2R.</p>
 <p>Sensor POS2L</p>	<p>Problème au niveau du capteur POS2L. Ouvrez l'appareil, vérifiez et nettoyez le capteur POS2L.</p>
 <p>Sensor POS3R</p>	<p>Problème au niveau du capteur POS3R. Ouvrez l'appareil, vérifiez et nettoyez le capteur POS3R.</p>
 <p>Sensor POS3L</p>	<p>Problème au niveau du capteur POS3L. Ouvrez l'appareil, vérifiez et nettoyez le capteur POS3L.</p>
 <p>Sensor DCT Block</p>	<p>Les billets de banque sont restés coincés au niveau de la zone de tri. Ouvrez l'empileur de rejet, retirez les billets de banque et appuyez sur la touche « START » (Démarrer).</p>

Données techniques

Données techniques	rapidcount X 500
Devise	EUR GBP USD RON CHF
Valeur Compteur de lot	✓ ✓
Compte les billets de banque triés non triés	✓ ✓
Détection des faux billets de banque	UV IR MG MT SD CIS
Vitesse	1.200 billets de banque par minute
Performance	1.4 million de billets de banque par an
Capacité du chargeur de l'éjecteur	500 200
Capacité de l'empileur de rejet	50
Écran	Anglais
Fonction Ajout Mise en liasse	✓ ✓
Fonction de rapport	✓
Mise en marche/arrêt automatique	✓
Raccordements	Écran Imprimante USB
Mise à jour	Clé USB Gestionnaire des mises à jour
Portée du service de livraison	Mode d'emploi Carte d'étalonnage
Accessoire en option	Imprimante de reçus RTP300
Dimensions (L x l x H en mm)	340 x 335 x 335
Poids (en kg)	9,4

ratiotec Update Manger

[EN]

Install it once, benefit continuously!

With the ratiotec Update Manager you can conduct all your current and future EURO2 Updates easily.

In a few minutes, the software will be installed on your device.



For more information please visit: www.ratio-tec.com

[DE]

Einmal installieren, dauerhaft nutzen!

Mit dem ratiotec Update Manager können Sie ganz einfach alle aktuellen und zukünftigen EURO2 Updates durchführen.

In wenigen Minuten ist die neue Software auf Ihrem Gerät.

Mehr Informationen zu dem Update Manager erhalten Sie hier: www.ratio-tec.de

[IT]

Si installa una volta, si usa a vita anno dopo anno.

Con l'Update Manager della ratiotec potete eseguire facilmente tutti gli aggiornamenti EURO2 attuali e futuri.

Nuovi aggiornamenti EURO2 in solo 2 minuti.

Trovate maggiori informazioni su: www.ratio-tec.it

[ES]

¡Instalación única, beneficio duradero!

Con el Update Manager de ratiotec puede realizar todas sus actualizaciones EURO2 actuales y futuras de manera fácil.

Nuevas actualizaciones en 2 minutos.

Encontrará más información en: www.ratio-tec.com

[FR]

Installation unique, utilisation durable!

Avec le Update Manager ratiotec vous pouvez effectuer vos mises à jours EURO2 actuelles et futures tout simplement.

Nouvelles mises à jour effectuées en 2 minutes.

Veuillez-trouver plus d'informations sur notre site internet: www.ratio-tec.com

Return Information

Your satisfaction is a priority for us. If you have a technical problem with your ratiotec device or your device requires maintenance, please regard the following procedure for the return of your device to ensure a quick processing.

1.

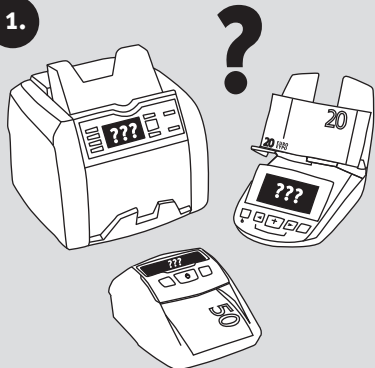

5.

Affix the Service-Ticket and frank the package!

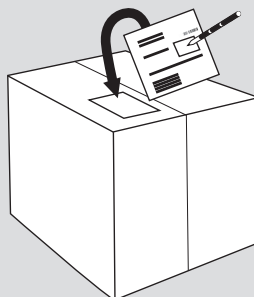

2.

Fill in the service form on:

<https://www.ratio-tec.com/en/repair-service-order>



6.

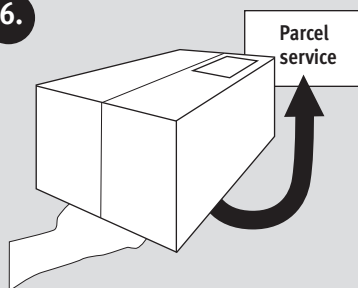

3.



4.

Print the Service-Ticket!

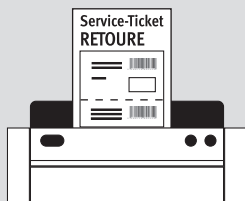

7.

We will take care of your device!

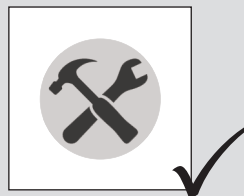

Rücksendeinformation

Ihre Zufriedenheit steht bei uns an erster Stelle. Sollten Sie ein technisches Problem mit Ihrem ratiotec Gerät haben oder benötigt Ihr Gerät eine Wartung, beachten Sie bitte folgenden Ablauf für Ihre Rücksendung, damit eine schnelle Bearbeitung erfolgen kann.

1.

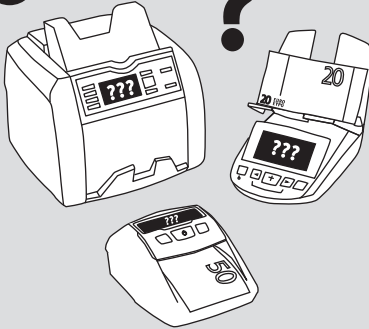

5.

Rücksendeschein anbringen und Paket frankieren!

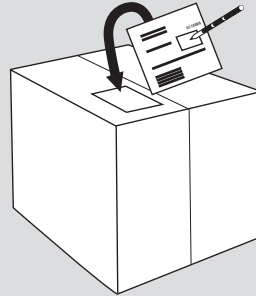

2.

Serviceantrag ausfüllen auf:

www.ratio-tec.com/service-reparaturauftrag



6.

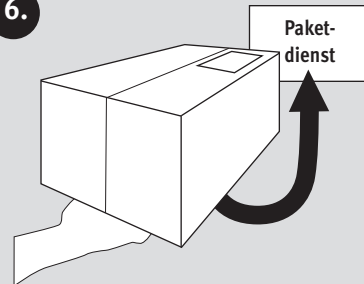

3.



4.

Rücksendeschein ausdrucken!

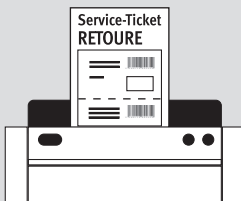

7.

Wir kümmern uns um Ihr Gerät!

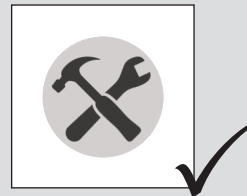



European Standard concerning the waste from electrical and electronic equipment (WEEE) (European Union only)

-DE- Dieses Gerät darf, lt. Elektro- und Elektronikgerätegesetz (ElektroG), nicht über den Haus-/Restmüll entsorgt werden. Wir möchten Sie daher bitten, uns mit Ihrem aktiven Beitrag bei der Ressourcenschonung und beim Umweltschutz zu unterstützen und dieses Gerät zur Entsorgung an uns zurückzusenden:

ratiotec GmbH & Co. KG, Max-Keith-Str. 66, 45136 Essen, Deutschland

-EN- This equipment is marked with the above recycling symbol. It means that at the end of the life of the equipment you must dispose of it separately and not place it in the normal domestic unsorted waste stream. Please send it back to the distributor. This will benefit the environment for all.

-IT- Questo apparecchio è contrassegnato con il simbolo di riciclaggio. Questo vuol dire che l'apparecchio deve essere smaltito presso un punto di smaltimento specifico. In alternativa potete riconsegnarlo al distributore. Un ambiente pulito è a beneficio di tutti.

-ES- Este equipo está etiquetado con el símbolo de reciclado que puede verse arriba. Esto quiere decir que al final de la vida del equipo, éste debe ser llevado a un punto de recogida específico para equipos electrónicos, o mandado detrás al distribuidor. Esto beneficiará al medio ambiente para todos.

-FR- Cet équipement est marqué par le représenté ci dessus. Cela signifie, qu'en fin de vie, cet équipement ne doit pas être mélangé à vos ordures ménagères, mais doit être déposé dans un point de collecte prévu pour les déchets des équipements électriques et électroniques ou retourner cet équipement a votre marchand spécialisé. Votre geste préservera l'environnement.

Short user manual rapidcount X 500

Kurz-Bedienungsanleitung rapidcount X 500

ratiotec GmbH & Co. KG
Max-Keith-Str. 66 | 45136 Essen
T: +49(0)201 / 361 49 - 0
F: +49(0)201 / 361 49 - 26
E-Mail: info@ratio-tec.de
Internet: www.ratio-tec.de

ratiotec Italia S.r.L.
Località Bessiche 76/B
Zona Industriale
15070 Tagliolo Monferrato (AL)
Tel: +39 0143 150 901 6
Fax: +39 0143 150 901 9
www.ratio-tec.it
info@ratio-tec.it

ratiotec®

get connected